

Instrukcja montażu

wersja I i II

1. Wykuć otwory w ścianie zgodnie z przebiegiem przewodu spalinowego.
2. W otworze pod przewód spalinowy osadzić dwie rozety (po obu stronach muru) w ten sposób, aby ich wspólna oś była w poziomie.
3. W osadzone rozety zamontować rurę poziomą. Zwrócić uwagę na zapewnienie suwliwej pracy rury czopucha.
4. Na rurze z pkt. 3 od strony pomieszczenia kotłowni zamontować element łączący z czopuchem kotła. Przy zastosowaniu elementu nastawnego, po ustaleniu wymiaru zablokować i uszczelnić rury względem siebie.
5. Na rurze z pkt. 3 od strony zewnętrznej zamontować trójnik z wyczystką i ustalić je względem siebie zaciskami montażowymi.
6. Ustalić oś pionową komina w założonej odległości od ściany zewnętrznej.
7. Zamontować konsolę wsporczą komina spalinowego.
8. Zamontować konsole odciążające w miejscach przewidzianych, w miarę postępu montażu komina (patrz rysunek 1, 2).
9. Montować kolejno pionowe odcinki komina. Jeżeli do dokumentu magazynowego został dołączony szkic montażowy elementy montować zgodnie z numeracją zawartą na wykazie montażowym. W trakcie montażu poszczególne elementy należy spinać zaciskami montażowymi. Zaciski należy montować zgodnie z oznaczeniem umieszczonym na wewnętrznej stronie elementu. Sposób montażu poszczególnych elementów komina pokazano na rysunkach: „Fazy montażu elementu kominowego”.
10. Montowany komin spalinowy mocować do ściany zewnętrznej przy pomocy dostarczonych obejm rozmieszczonych w odległości około 2 m jedna od drugiej (patrz rysunek 1, 2).
11. Ostatnia obejma musi znajdować się w odległości nie większej niż 0,1 do 0,2 m od szczytu ściany.
12. Zamontować oddzielnie dwa ostatnie elementy rurowe, na które należy nasadzić ustnik. Połączenie można dodatkowo wzmocnić przez nitowanie płaszczu.
13. Tak przygotowane zakończenie komina należy zamontować na instalowanym kominie spalinowym i skrócić ostatnią obejmę. Zwrócić uwagę na maksymalną odległość wysunięcia komina ponad ostatnią obejmę (patrz rysunek 1, 2).

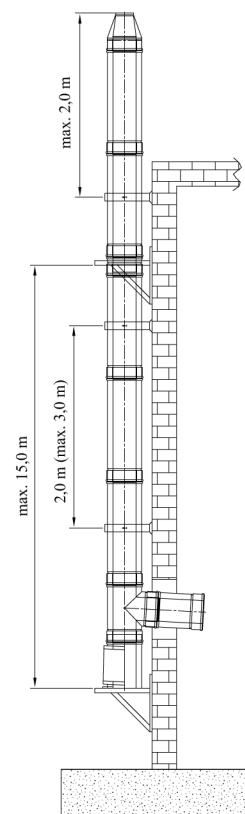
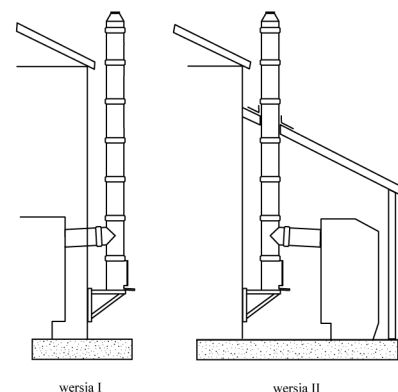

Rys. nr 1

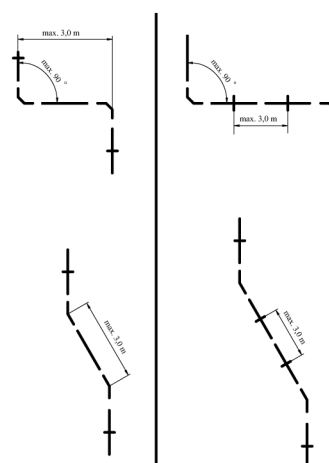

Rys. nr 2

Instrukcja montażu wersja III i IV

1. Montaż kominu odbywa się przez nałożenie na siebie kolejnych kształtek kominowych. Zaleca się przeprowadzanie montażu kominu w poziomie (na leżąco) w segmentach lub w całości (jeżeli pozwala na to wysokość).
2. Zamontować podstawę kominu w przygotowanej konstrukcji wsporczej.
3. Wsunąć zmontowaną wyczystkę z trójnikiem do wewnątrz konstrukcji wsporczej i oprzeć o podstawę kominu.
4. Zamontować do konstrukcji wsporczej obejmę zlokalizowaną najbliżej trójnika.
5. Wsunąć rurę prostą do konstrukcji wsporczej i zamontować z trójnikiem zgodnie z rysunkiem „Fazy montażu elementu kominowego”.
6. Zamocować rurę (z pkt. 5) do konstrukcji wsporczej przy pomocy obejmy (z pkt. 4).
7. Montować kolejne odcinki kominu zgodnie z rysunkiem „Fazy montażu elementu kominowego”.
8. Równocześnie z montażem kominu należy montować obejmy w miejscach wyznaczonych w projekcie konstrukcji wsporczej. Zwrócić uwagę na spiralne usytuowanie obejm względem konstrukcji wsporczej.
9. Montować ustnik do ostatniego elementu rurowego (zgodnie z rysunkiem „Fazy montażu elementu kominowego”).
10. Postawić konstrukcję wsporczą ze zmontowanym w środku kominem do pionu i zamocować do fundamentu.
11. Montować przyłącze (czopuch) zgodnie z dostarczoną dokumentacją.
12. W przypadku montażu kominu w pionie wykonać wszystkie czynności wg pkt. 3 do 9.

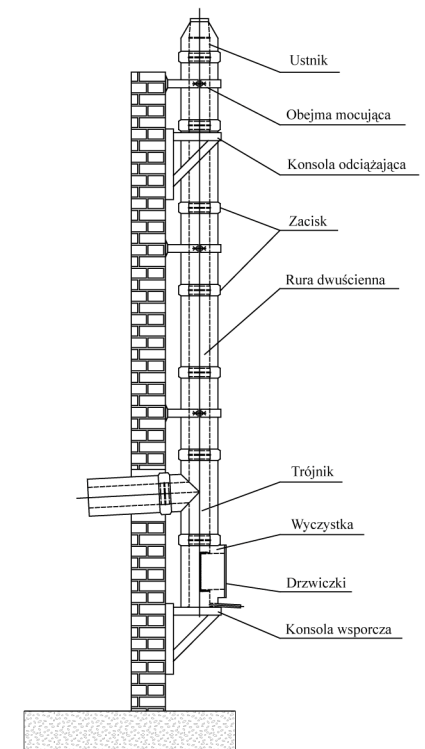
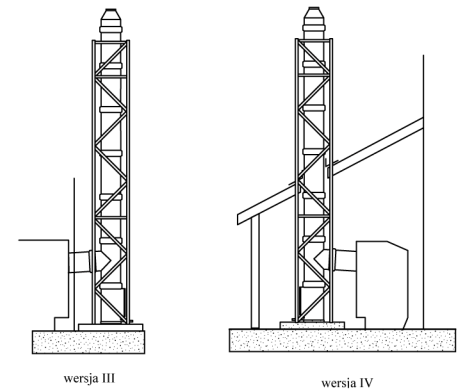

Fazy montażu elementu kominowego

1. Faza przygotowawcza
(rura wewnętrzna wysunięta)

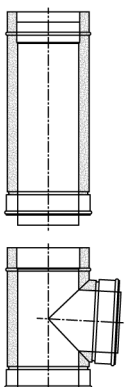

2. Faza montażu
(elementy częściowo nasunięte na siebie)

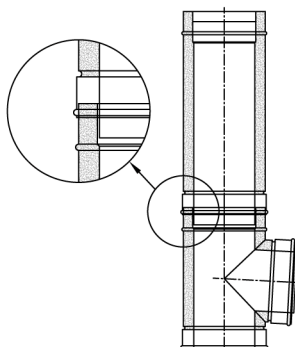

3. Elementy zmontowane
(usztywnione zaciskiem montażowym)

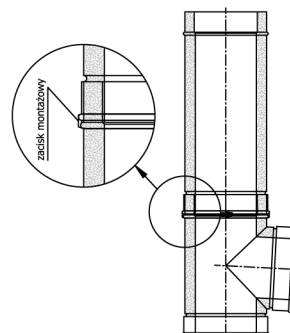

4. Docinanie rury cylindrycznej

